

AND

Digital Blood Pressure Monitor

Model UA-853

Instruction Manual
Original

ENGLISH

Manuel d'instructions
Traduction

FRANÇAIS

Manual de Instrucciones
Traducción

ESPAÑOL

Manuale di Istruzioni
Traduzione

ITALIANO

Bedienungsanleitung
Übersetzung

DEUTSCH

使用手冊
翻譯

中文

Indice

Ai Nostri Cari Clienti.....	1
Norme Precauzionali	2
Precauzioni	2
Identificazione delle parti.....	3
Simboli.....	4
Modalità operative	5
Preparazione del misuratore	6
Installazione / Sostituzione delle batterie	6
Collegamento del bracciale allo strumento	6
Collegamento dell'alimentatore a rete elettrica.....	6
Regolazione dell'orologio incorporato.....	7
Impostazione dei tre promemoria	7
Simbolo di ATTIVAZIONE/SPEGNIMENTO dell'allarme sul display	8
Come scegliere il bracciale corretto	8
Applicazione del bracciale.....	9
Istruzioni per l'esecuzione di misurazioni corrette.....	9
Misurazione.....	9
Dopo la misura	9
Misurazione della pressione.....	10
Misurazione standard	10
Misurazione con impostazione della pressione di gonfiaggio desiderata	11
Note per una misurazione corretta.....	11
Richiamo delle misure memorizzate	12
Cancellazione dei dati memorizzati.....	12
Richiamo delle misure memorizzate	13
Cos'è un battito cardiaco irregolare	14
Indicatore dinamico della pressione.....	14
Indicatore di classificazione dell'O.M.S.	14
Parlando di Pressione Arteriosa	15
Cosa si intende per Pressione Arteriosa?.....	15
Cosa si intende per Ipertensione Arteriosa?	15
E come si controlla?.....	15
Perché è importante l'automisurazione al proprio domicilio?.....	15
Classificazione della pressione secondo le linee guida "O.M.S."	15
Localizzazione guasti	16
Manutenzione	17
Dati tecnici	17

Ai Nostri Cari Clienti

Congratulazioni per l'acquisto del nostro Monitor della Pressione Sanguigna A&D, uno dei dispositivi più avanzati che sia disponibile attualmente nel mercato. Concepito per una facilità di uso ed alta precisione, il nostro prodotto Vi aiuterà a controllare la Vostra pressione sanguigna ogni giorno.

Vi raccomandiamo di leggere con cura questo manuale prima di utilizzarlo per la prima volta.

Norme Precauzionali

- Il dispositivo è conforme alla Direttiva Europea CEE 93/42 per i Prodotti ad utilizzo medico. Quanto sopra è evidenziato dal marchio di conformità **CE**₀₁₂₃, (0123: Numero di riferimento per l'ente che riceve la notifica)
- Il presente dispositivo deve essere utilizzato da parte di persone adulte, non di neonati o bambini.
- Ambiente d'utilizzo: Il dispositivo è idoneo per utilizzo in ambienti di assistenza sanitaria domestica.
- Il dispositivo è progettato per misurare la pressione sanguigna e la frequenza cardiaca di soggetti umani a fini diagnostici.

Precauzioni

- Il presente dispositivo è stato realizzato utilizzando componenti di precisione. Si raccomanda di evitare condizioni estreme di temperatura, umidità, luce solare diretta, urti o polvere.
- Pulire il dispositivo utilizzando un panno soffice ed asciutto. Evitare l'utilizzo di solventi, alcool, benzine o panni umidi.
- Evitare di piegare eccessivamente il bracciale o di depositare il tubo avvolto per lunghi periodi, poiché quanto sopra potrebbe ridurre la durata dei componenti.
- Il dispositivo ed il bracciale a pressione non sono impermeabili. Evitare che pioggia, sudore ed acqua possano inumidirli.
- Nel caso in cui il dispositivo sia utilizzato in prossimità di apparecchi televisivi, forni a microonde, cellulari, raggi X o di altri dispositivi con forti campi elettrici, le misurazioni potrebbero non risultare precise.
- Le apparecchiature, le parti e le batterie usate non devono essere trattate quali normali rifiuti domestici. Devono quindi essere smaltiti in conformità alle normative in vigore.
- Quando si utilizza l'alimentatore a rete elettrica, assicurarsi che questo sia facilmente scollegabile dalla presa elettrica in caso di necessità.
- Quando si riutilizza il dispositivo, verificare che sia pulito.
- Non modificare il dispositivo. L'apporto di modifiche può causare incidenti o danni al dispositivo stesso.
- Per misurare la pressione sanguigna, il braccio deve essere stretto dal bracciale a una pressione sufficiente a interrompere temporaneamente il flusso sanguigno nell'arteria. Ciò può causare dolore, intorpidimento o lasciare temporaneamente un segno rosso sul braccio, in particolare se la misurazione viene ripetuta più volte di seguito. Il dolore, l'intorpidimento o i segni rossi che possono eventualmente verificarsi scompaiono dopo breve tempo.

Controindicazioni

Di seguito sono indicate le precauzioni da osservare per il corretto utilizzo del dispositivo.

- Non applicare il bracciale a un paziente già collegato a un altro dispositivo medico. Il dispositivo potrebbe non funzionare correttamente.
- Le persone affette da grave deficit circolatorio al braccio devono consultare un medico prima di utilizzare il dispositivo, al fine di evitare problemi medici.
- Non eseguire auto-diagnosi dei risultati delle misurazioni, né iniziare trattamenti in autonomia. Per la valutazione dei risultati ed eventuali trattamenti, rivolgersi sempre al medico.
- Non applicare il bracciale se il braccio presenta ferite non cicatrizzate.
- Non applicare il bracciale in caso di terapia con flebo o trasfusioni di sangue eseguite al braccio del paziente. Pericolo di lesioni o incidenti.
- Non utilizzare il dispositivo in ambienti in cui siano presenti gas infiammabili, quali i gas anestetici. Pericolo di esplosione.
- Non utilizzare il dispositivo in ambienti con concentrazioni molto elevate di ossigeno, quali camere iperbariche o tende a ossigeno. Pericolo di incendio o esplosione.



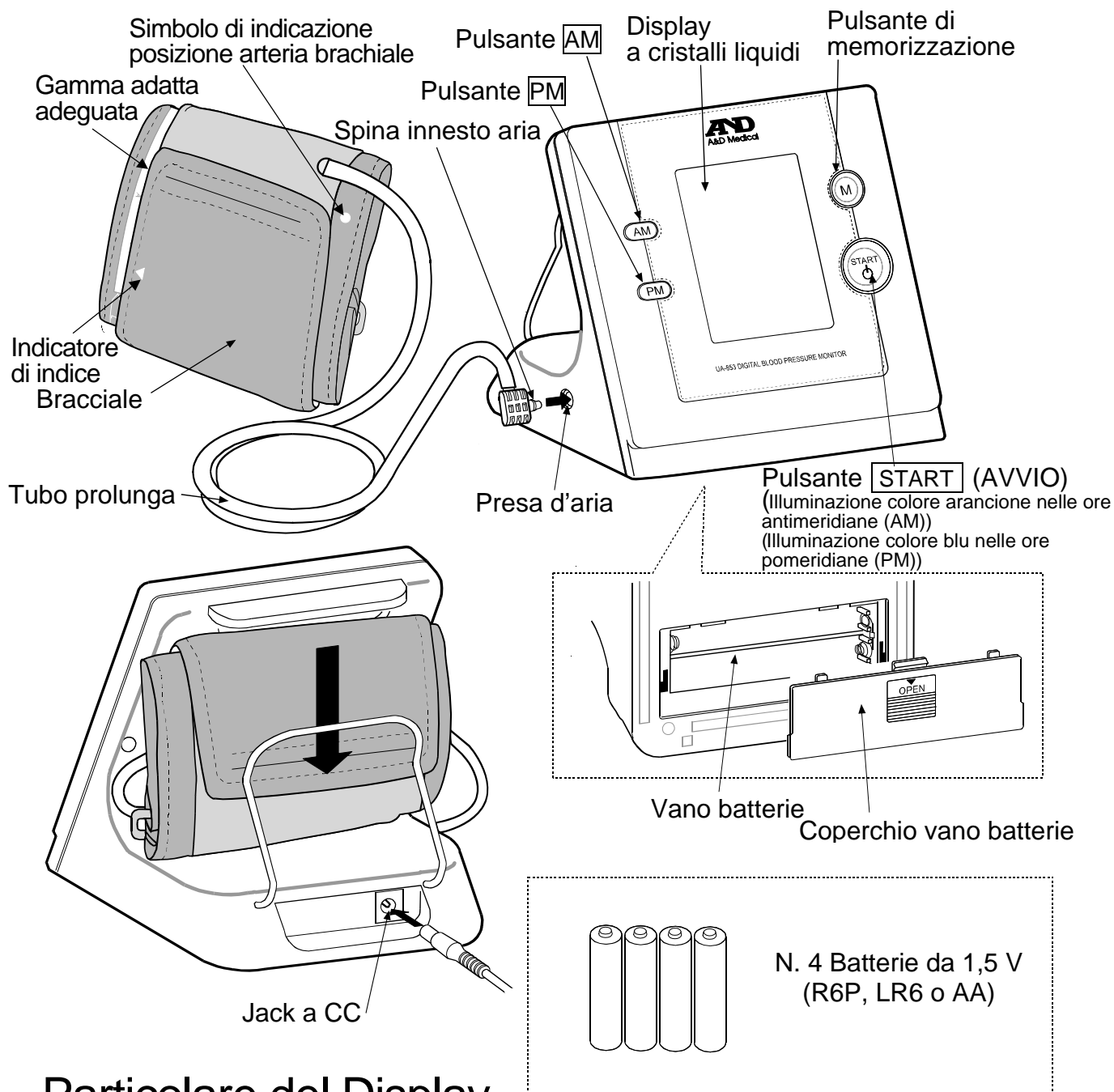



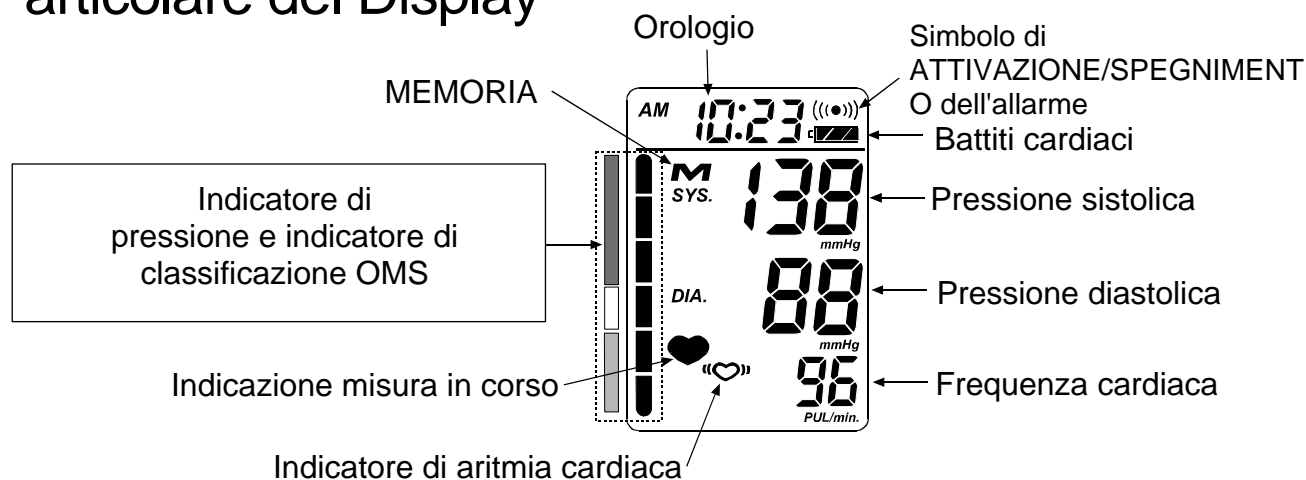

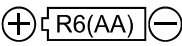

Identificazione delle parti







Particolare del Display



Simboli

Simboli	Funzione/Significato	Azione raccomandata
	Posizionare l'apparecchio in modalità standby, quindi collegarlo	_____
	Guida all'installazione delle batterie	_____
	Corrente continua	_____
SN	Numero di matricola	_____
2007 	Data di produzione	_____
	Tipo BF: dispositivo, bracciale e tubetti sono stati progettati al fine di garantire una protezione particolare contro eventuali scosse elettriche.	_____
	Indicazione visualizzata durante la fase di misurazione. Lampeggia durante il rilevamento della frequenza cardiaca.	La misurazione è in corso. Rimanere quanto più possibile fermi e rilassati
	Indicatore di aritmia cardiaca. Rileva i battiti cardiaci irregolari o qualsiasi movimento del braccio eccessivo durante la fase di misurazione	_____
M	Misurazioni precedenti MEMORIZZATE	_____
 Full Battery	Indicatore di stato di carica delle batterie durante la misurazione	_____
 Low Battery	Indicatore di batterie in esaurimento	Qualora l'indicatore lampeggi, sostituire tutte le batterie.
<i>Err</i>	Valori della pressione non corretti a causa di movimenti durante la misurazione	Ripetere la misurazione. Rimanere quanto possibile fermi e rilassati
	Differenza tra pressione sistolica e diastolica inferiore a 10 mmHg	Applicare e stringere adeguatamente il bracciale e ripetere la misurazione
	Pressione di gonfiaggio non sufficiente	
<i>Err</i> <i>CUF</i>	Il bracciale non è applicato in modo corretto	Applicare e stringere adeguatamente il bracciale e ripetere la misurazione
<i>Err</i> PUL. DISPLAY ERROR	Il battito cardiaco non è stato rilevato in modo corretto	
SYS	Pressione arteriosa sistolica in mmHg	_____
DIA	Pressione arteriosa diastolica in mmHg	_____
PUL./min	Battiti cardiaci al minuto	_____
AM	Ora del mattino	_____
PM	Ora del pomeriggio	
	Simbolo di ATTIVAZIONE/SPEGNIMENTO dell'allarme	Per arrestare il suono, premere qualsiasi pulsante.
 0123	Etichetta Direttiva CE sui dispositivi medici.	_____
	Etichetta Direttiva WEEE (direttiva Europea di smaltimento dei dispositivi elettrici ed elettronici)	_____

Simboli	Funzione/Significato	Azione raccomandata
	Rappresentante UE	_____
	Produttore	_____
	Dispositivo di Classe II	_____
	Consultare il manuale/l'opuscolo di istruzioni	_____
	Polarità del jack a CC	_____

Modalità operative

1. Misurazione normale con memorizzazione dei dati

(Vedere descrizione completa a pagina 10)

Premere il pulsante **START**. La pressione arteriosa viene misurata e i dati sono memorizzati nel dispositivo. Sono memorizzati automaticamente gli ultimi novanta valori di pressione.

2. Richiamo dei dati (Vedere alle pagine 12 e 13)

Premere il pulsante di memorizzazione per richiamare i dati.

Vengono visualizzati i dati medi di tutte le misurazioni precedenti e il numero dei dati, come mostrato nella figura a destra.

Premendo ulteriormente il pulsante verranno richiamati i dati medi nelle ore antimeridiane (AM), i dati medi nelle ore pomeridiane (PM) e i dati di ciascuna misurazione.

Per i dettagli su come richiamare i dati, consultare "Richiamo delle misure memorizzate" alle pagine 12 e 13.

Premere il pulsante di memorizzazione

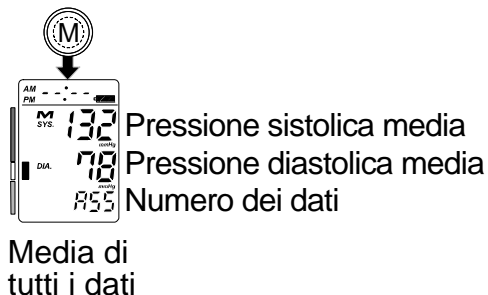

Sono memorizzati automaticamente gli ultimi novanta valori di pressione.

3. Per cancellare i dati (Vedere descrizione completa a pagina 12)

Premere e tenere premuto il pulsante di memorizzazione finché il simbolo "M" (memoria) lampeggi per cancellare i dati memorizzati.

4. Misurazione con impostazione della pressione di gonfiaggio desiderata

Vedere descrizione completa a pagina 11.

Preparazione del misuratore

Installazione / Sostituzione delle batterie

1. Spostare il coperchio del vano batterie verso l'alto per aprirlo.
2. Rimuovere le batterie esaurite ed inserire le nuove batterie, rispettando le polarità (+) e (-) come indicato nella figura a lato.
3. Chiudere il coperchio del vano batterie.

Utilizzare esclusivamente batterie R6P, LR6 o AA.

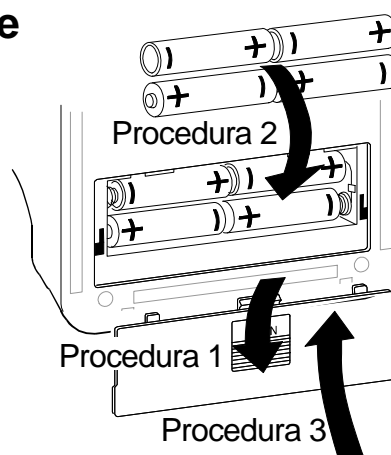

ATTENZIONE

- Inserire le batterie come indicato nel vano porta batterie. In caso contrario, l'apparecchio non funzionerà.
- Quando il simbolo  (BATTERIA SCARICA) lampeggia sul display, sostituire tutte le batterie. Non mischiare batterie nuove con batterie usate, per evitare di ridurre la durata delle batterie o causare malfunzionamenti del dispositivo.
- Il simbolo  (BATTERIA SCARICA) non viene visualizzato in caso di batterie completamente esaurite.
- La durata delle batterie varia in base alla temperatura ambiente e potrebbe risultare ridotta in caso di esposizione a basse temperature.
- Utilizzare solamente le batterie del tipo specificato. Le batterie fornite in dotazione al dispositivo sono a solo scopo di prova delle prestazioni dello strumento e la loro durata potrebbe essere breve.
- Togliere le batterie nel caso in cui il dispositivo non sia utilizzato per lunghi periodi. Le batterie potrebbero infatti essere soggette a perdite, causando quindi dei malfunzionamenti.
- I dati memorizzati vengono cancellati quando le batterie sono rimosse.

Collegamento del bracciale allo strumento

Inserire fermamente la spina del connettore nella presa dell'aria.

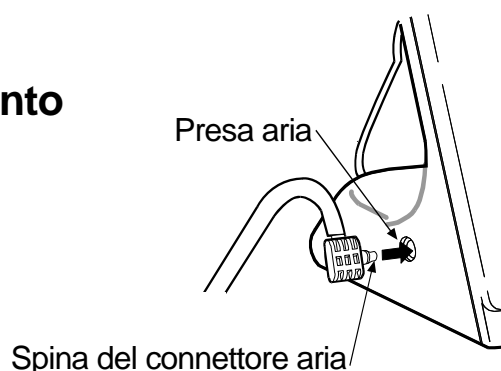

Collegamento dell'alimentatore a rete elettrica

Inserire la spina dell'alimentatore nel jack a CC.
Inserire successivamente l'alimentatore nella presa elettrica.

L'alimentatore a rete elettrica – modello TB-233, è venduto separatamente dallo strumento.

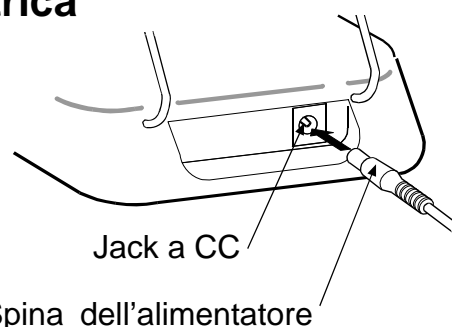

Preparazione del misuratore

Regolazione dell'orologio incorporato

L'apparecchio è provvisto di orologio incorporato. Si raccomanda di regolare l'orologio prima dell'uso.

1. Premere e tenere premuto il pulsante **AM** finché le cifre inizino a lampeggiare.
2. Agendo sul pulsante **PM**, selezionare l'anno. Premere il pulsante **AM** per impostare l'anno attuale e spostarsi per selezionare il mese ed il giorno. La data può essere impostata tra gli anni 2006 e 2056
3. Agendo sul pulsante **PM**, selezionare il mese. Premere il pulsante **AM** per impostare il mese attuale e spostarsi per selezionare il giorno.
4. Agendo sul pulsante **PM**, selezionare il giorno. Premere il pulsante **AM** per impostare il giorno attuale e spostarsi per selezionare l'ora ed i minuti.
5. Agendo sul pulsante **PM**, selezionare l'ora. Premere il pulsante **AM** per impostare l'ora attuale e spostarsi per selezionare i minuti.
6. Agendo sul pulsante **PM**, selezionare i minuti. Premere il pulsante **AM** per impostare i minuti attuali ed attivare l'orologio.

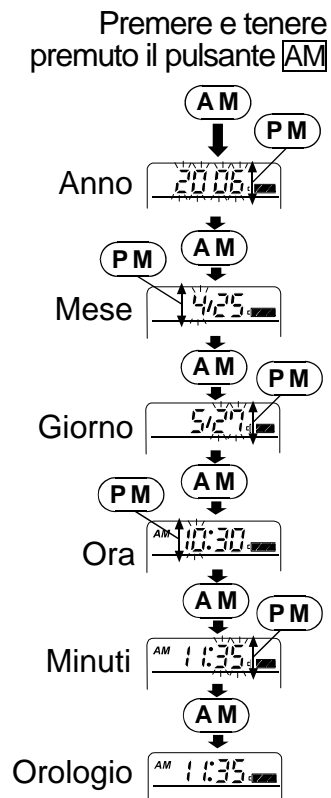

Impostazione dei tre promemoria

Questo monitor è provvisto di 3 allarmi di promemoria. E' possibile impostare 3 diversi allarmi di promemoria nell'arco di 24 ore.

1. Premere e tenere premuto il pulsante **AM** finché le cifre inizino a lampeggiare. Premere quindi il pulsante di memorizzazione. Al centro del display sarà visualizzata la scritta "P-1"
2. Agendo sul pulsante **PM**, selezionare l'ora, quindi premere il pulsante **AM** per impostare l'ora, spostarsi per selezionare i minuti. Dopo aver selezionato i minuti, premere il pulsante di memorizzazione per completare l'impostazione del promemoria.
3. Il display visualizzerà "P-2" e il simbolo ((●)) per il secondo promemoria. Desiderando impostare un secondo promemoria, ripetere la procedura sopra descritta.
4. E' possibile impostare anche un terzo promemoria.

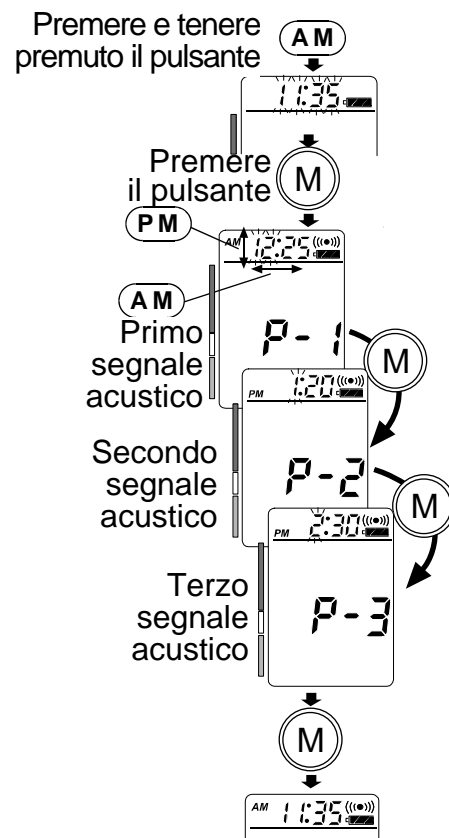

Misurazione della pressione

Simbolo di ATTIVAZIONE/SPEGNIMENTO dell'allarme sul display

Ad allarme attivo, sul display LCD sarà visualizzata una “((●))”. Per disattivare l'allarme, premere una volta il pulsante **AM**.

L'allarme continuerà a suonare per 1 minuto. Per arrestare il suono dell'allarme, premere una volta qualsiasi pulsante.

Come scegliere il bracciale corretto

L'uso della dimensione corretta di un bracciale è importante per una lettura precisa. Se il bracciale non presenta la dimensione corretta, la lettura potrebbe produrre un valore incorretto della pressione sanguigna.

- La dimensione del braccio è stampata su ogni bracciale.
- Il simbolo ▲ e l'indicatore di scelta del bracciale adeguato determinano se è stato utilizzato il bracciale corretto. (Riferirsi alla sezione “Simboli stampati sul bracciale”).
- Se il simbolo ▲ è posizionato fuori dal range, si raccomanda l'acquisto di un bracciale appropriato (consultare la tabella sottostante).
- Il bracciale è un prodotto di normale consumo. In caso di usura, acquistarne uno nuovo.

Dimensione del braccio	Dimensione raccomandata del bracciale	Numero di catalogo
32 cm a 45 cm	Bracciale grande per adulti	CUF-D-LA
22 cm a 32 cm	Bracciale per adulti	CUF-D-A
18 cm a 22 cm	Bracciale piccolo per adulti	CUF-D-SA

Determinazione circonferenza del braccio: si misura a metà tra spalla e gomito.

Simboli stampati sul bracciale

Simboli	Funzione/Significato	Azione raccomandata
●	Simbolo di indicazione posizione arteria brachiale	Posizionare il simbolo ● sull'arteria del braccio o in allineamento con il dito anulare nella parte interna del braccio.
▲	Indice	_____
REF	Numero di catalogo	_____
A	Gamma adatta a bracciale per adulti. È stampato sul bracciale per adulti.	_____
L	Gamma di utilizzo del bracciale grande per adulti. Gamma superiore stampata sul bracciale per adulti.	Utilizzare il bracciale grande per adulti anziché il bracciale per adulti
L	Gamma adatta a bracciale grande per adulti. È stampato sul bracciale grande per adulti.	_____
S	Gamma inferiore stampata sul bracciale per adulti.	_____
S	Gamma adatta a bracciale piccolo per adulti. È stampato sul bracciale piccolo per adulti.	_____
A	Gamma di utilizzo del bracciale per adulti. È stampato sul bracciale grande per adulti.	Utilizzare il bracciale per adulti anziché il bracciale grande per adulti.
LOT	Numero di lotto	_____



Misurazione della pressione

Applicazione del bracciale

1. Avvolgere il bracciale intorno al braccio superiore, a circa 1 - 2 cm sopra la piega del gomito, come indicato nella figura a lato. Applicare il bracciale direttamente a contatto con la pelle, in quanto i vestiti possono causare errori nella misura.
2. La compressione al braccio causata da un'avvolgimento troppo stretto della manica della camicia, può causare una misura errata.
3. Verificare che il simbolo ▲ è all'interno del range di selezione.

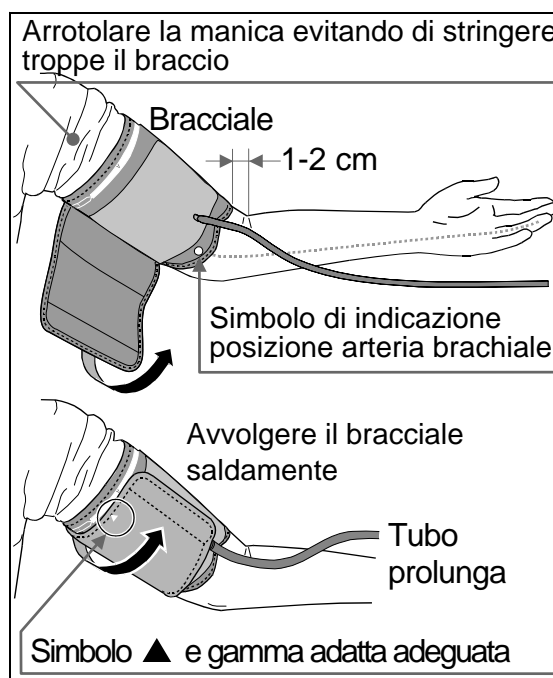

Istruzioni per l'esecuzione di misurazioni corrette

A garanzia della miglior precisione nelle misurazioni della pressione sanguigna:

- Sedersi comodamente su una sedia. Appoggiare il braccio sul tavolo. Non incrociare le gambe. Tenere i piedi appoggiati al suolo e raddrizzare il dorso.
- Relax prima della misurazione.
- Mettere il bracciale alla stessa altezza del vostro cuore.
- Durante la misurazione, mantenersi fermi e tranquilli.
- Non effettuare la misurazione subito dopo aver eseguito esercizi fisico o aver fatto il bagno. Riposare prima di prendere la misurazione.
- Provare a misurare la vostra pressione sanguigna quotidianamente, approssimativamente alla stessa ora.

Misurazione

Durante la misurazione, è normale sentire il bracciale a pressione stringere decisamente (Non preoccuparsi).

Dopo la misura

Dopo la misurazione, premere il pulsante di **START** (AVVIO) per spegnere lo strumento. Rimuovere il bracciale e registrare i vostri dati.

Nota: L'apparecchio prevede una funzione d'interruzione automatica dell'alimentazione, che disattiva automaticamente l'alimentazione, due minuti dopo la misurazione.

E'consigliabile lasciar passare almeno 3 minuti prima di effettuare una nuova misura sulla stessa persona.

Misurazione della pressione

Il modello UA-853 è stato progettato per rilevare in modo completamente automatico la pressione e la frequenza cardiaca. Nel caso i valori della propria pressione siano persistentemente elevati oltre 230 mmHg o si utilizzi un bracciale pediatrico, leggere il capitolo "Misurazione con impostazione della pressione di gonfiaggio desiderata" nella pagina successiva.

Misurazione standard

1. Applicare il bracciale preferibilmente sul braccio sinistro allo stesso livello del cuore. Durante la misurazione rimanere quanto più possibile fermi e rilassati.
2. Premere il pulsante **START** (AVVIO).
Per un attimo verranno visualizzati tutti i segmenti sul display e in un secondo tempo, come mostrato nella figura a lato, viene visualizzato lo 0 (zero) lampeggiante per alcuni istanti. Successivamente il bracciale inizierà a gonfiarsi (è normale sentire stringere decisamente) e un indicatore dinamico a barre sarà visualizzato, mostrando l'incremento della pressione di gonfiaggio.
Nota: Nel caso in cui, in qualsiasi momento, si desideri sospendere la misurazione, premere nuovamente il pulsante **START** (AVVIO).
3. Una volta completata la fase di pressurizzazione lo sgonfiamento sarà automatico ed il simbolo  (simbolo del cuore) inizierà a lampeggiare, indicando che la misurazione è in corso. Una volta rilevate le pulsazioni, il simbolo del cuore lampeggerà in sincronia con il battito cardiaco.
Nota: Nel caso in cui non si ottenga una pressione di gonfiaggio adeguata, il misuratore inizierà automaticamente a rigonfiare il bracciale.
4. Una volta completata la misurazione, saranno visualizzati i valori relativi alla pressione sistolica, diastolica e alla frequenza cardiaca, insieme a un segmento lampeggiante in corrispondenza della scala dei valori dell' O.M.S. Il bracciale a pressione espellerà l'aria residua e si sgonfierà completamente.
5. Premere nuovamente il pulsante **START** (AVVIO) per spegnere lo strumento.



Nota: L'apparecchio è provvisto di una funzione di spegnimento automatico circa un minuto dopo l'ultima misura per risparmiare le batterie. L'orologio resta visualizzato sul display LCD. E' consigliabile lasciar passare almeno 5 – 10 minuti prima di effettuare una nuova misura sulla stessa persona.

Misurazione della pressione

Misurazione con impostazione della pressione di gonfiaggio desiderata

Attenersi alla presente procedura qualora si preveda che la pressione sistolica superi 230 mmHg o si utilizzi il bracciale pediatrico opzionale.

1. Applicare il bracciale preferibilmente sul braccio sinistro allo stesso livello del cuore. Durante la misurazione rimanere quanto più possibile fermi e rilassati.
2. Premere e tenere premuto il pulsante **START** (AVVIO) finché sarà visualizzato un numero tra 30 e 40 mmHg superiore a quello della pressione sistolica prevista.
3. Dopo aver raggiunto il valore desiderato, rilasciare il pulsante **START** (AVVIO), la misurazione inizierà. Proseguire quindi con la misurazione della pressione sanguigna come descritto alla pagina precedente.

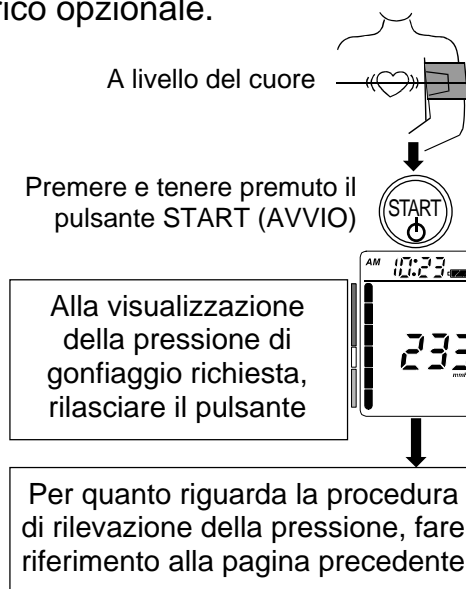

Note per una misurazione corretta

- Sedersi in una posizione comoda. Disporre il braccio da usare per la misurazione su un tavolo in modo che il bracciale sia messo alla stessa altezza del cuore.
- Rilassarsi per circa 5 - 10 minuti prima di effettuare una misurazione. Se si è agitati o emozionati, la misurazione rifletterà questa situazione, con un valore decisamente più alto (o più basso) della pressione arteriosa normale. Anche la frequenza cardiaca sarà solitamente più alta del normale.
- La pressione arteriosa di un soggetto varia costantemente, secondo l'attività fisica ed emozionale, l'assunzione di cibi e la luce. Anche l'assunzione di bevande alcoliche può avere un effetto sull'andamento dei valori di pressione arteriosa.
- Questo apparecchio si basa sul principio di misura oscillometrico, quindi in grado di valutare e analizzare i parametri delle pulsazioni cardiache. Se i battiti sono molto deboli o irregolari, l'apparecchio potrebbe avere difficoltà a determinare la pressione arteriosa.
- Se l'apparecchio rileva una circostanza anormale, arresterà la misurazione e visualizzerà un simbolo di errore. (Vedere pagina 5 per la descrizione dei simboli).
- Questo apparecchio deve essere gestito solo da persone adulte. Consultare il proprio medico prima di utilizzare lo strumento su un bambino. In ogni caso, l'utilizzo su bambini deve avvenire sempre sotto la stretta sorveglianza di persone adulte.

Richiamo delle misure memorizzate

Nota: Il dispositivo memorizza automaticamente le ultime novanta misurazioni della pressione arteriosa. I dati rimangono memorizzati finché le batterie rimangono inserite nello strumento. In caso di rimozione delle batterie o di batterie completamente esaurite, i dati saranno cancellati.

1. Premere il pulsante di memorizzazione.
2. Vengono visualizzati i dati medi di tutte le misurazioni e il numero dei dati.
Quindi, ad ogni pressione del pulsante di memorizzazione, vengono visualizzati i dati in memoria a partire dai più recenti. Dopo aver visualizzato gli ultimi dati, il display torna a visualizzare l'orologio.
3. Premere il pulsante seguente per richiamare i vari dati quando vengono visualizzati i dati medi di tutte le misurazioni

Premere il pulsante di memorizzazione

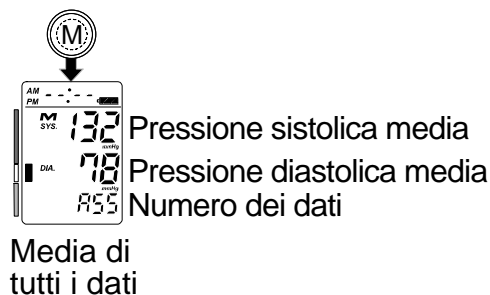

Pulsante **AM** Per richiamare i dati medi nelle ore antimeridiane (AM).
Quindi, ad ogni pressione del pulsante **AM**, vengono visualizzati i dati in memoria rilevati durante le ore antimeridiane, a partire dai più recenti. Dopo aver visualizzato gli ultimi dati, il display torna a visualizzare l'orologio.

Pulsante **PM** Per richiamare i dati medi durante le ore pomeridiane.
Quindi, ad ogni pressione del pulsante **PM** vengono visualizzati i dati in memoria rilevati durante le ore pomeridiane, a partire dai più recenti. Dopo aver visualizzato gli ultimi dati, il display torna a visualizzare l'orologio.

Pulsante **START** Per visualizzare l'orologio.

Quando si preme il pulsante di memorizzazione in ciascuna visualizzazione, il display torna ai dati medi di tutte le misurazioni

Per i dettagli sulla procedura di richiamo dei dati in memoria, consultare il grafico alla pagina seguente.

Cancellazione dei dati memorizzati

4. Premere e tenere premuto il pulsante di memorizzazione finché il simbolo "**M**" (memoria) lampeggia per cancellare i dati memorizzati.

Nota: Premendo il pulsante **START** (AVVIO) durante la visualizzazione dei dati memorizzati, il dispositivo UA-853 inizierà ad effettuare la misurazione.

Richiamo delle misure memorizzate

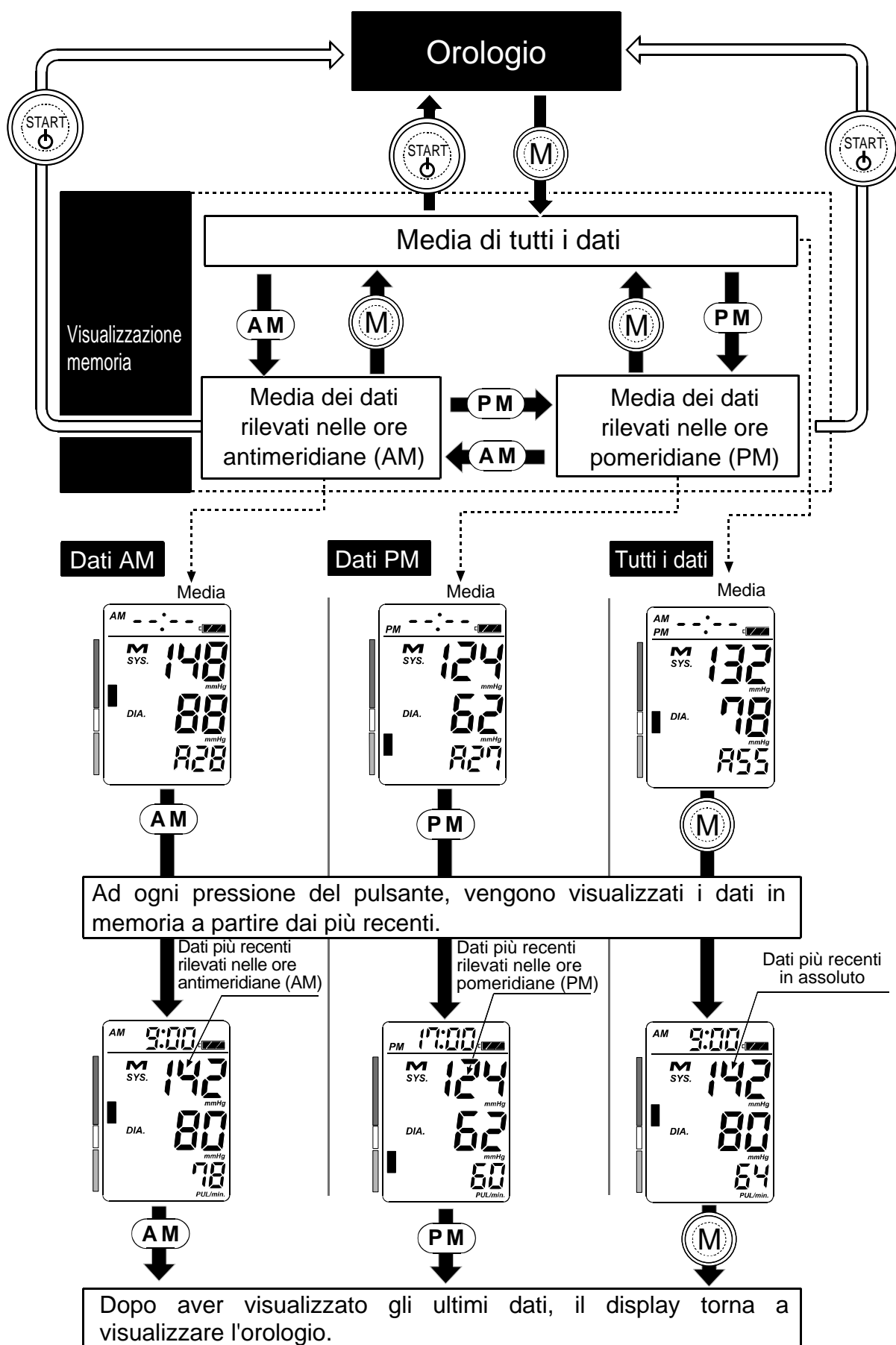

Cos'è un battito cardiaco irregolare

Il Misuratore Elettronico UA-853 è in grado di rilevare i valori della pressione arteriosa e delle pulsazioni anche se si verificano dei battiti cardiaci irregolari.

Un battito cardiaco irregolare viene definito come un battito del polso che varia di più o meno il 25% rispetto alla media di tutti i battiti cardiaci rilevati durante la misurazione della pressione arteriosa.

Lo strumento visualizza al termine della misura, quando sono stati rilevati questi parametri di variabilità cardiaca, il simbolo «(♥)». Raccomandiamo di contattare il proprio medico se, al termine delle misurazioni, viene indicato frequentemente il simbolo «(♥)».

Nota: è sempre importante rilassarsi, rimanere fermi e non parlare durante le misurazioni, per creare le condizioni ideali per valutazione della pressione.

Indicatore dinamico della pressione

Lo strumento è provvisto di un indicatore dinamico a barre che controlla il progresso della pressione durante la fase di misurazione. L'indicatore è visibile nella parte sinistra del display e, si incrementa e diminuisce progressivamente durante il gonfiaggio del bracciale e durante la misura della pressione.

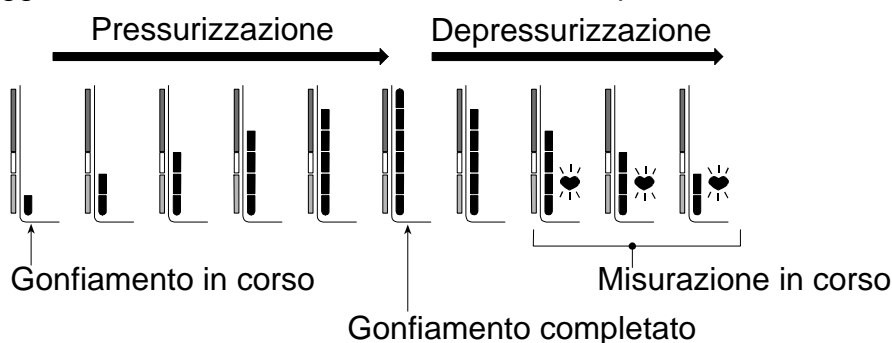

Indicatore di classificazione dell'O.M.S.

L'Organizzazione Mondiale della Sanità (O.M.S.) ha sancito delle linee guida per la corretta valutazione e interpretazione dei valori di pressione misurata.

Ha suddiviso in 6 stadi la classificazione dei valori, come evidenziato dalla tabella sottostante:

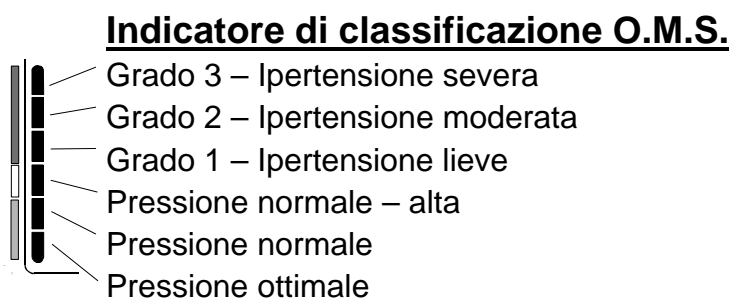

■ : L'indicatore mostra un segmento sulla base dei dati rilevati, corrispondente alla Classificazione O.M.S.

Esempio:



Ipertensione moderata



Ipertensione lieve



Pressione normale – alta

Parlando di Pressione Arteriosa

Cosa si intende per Pressione Arteriosa?

La pressione arteriosa è la forza esercitata dal sangue contro le pareti delle arterie.

La pressione sistolica (massima) si verifica nel momento in cui il cuore si contrae e spinge il sangue nelle arterie. La pressione diastolica (minima) si verifica quando il cuore si dilata, ricevendo il sangue all'interno del ventricolo sinistro, e si prepara a una nuova contrazione. La pressione arteriosa è misurata in millimetri di mercurio (mmHg).

Cosa si intende per Ipertensione Arteriosa?

Secondo le linee guida dell'Organizzazione Mondiale della Sanità, si può parlare di ipertensione arteriosa quando si hanno valori di pressione sistolica e diastolica persistentemente elevati oltre il limite di 140 / 90 mmHg. E' importante però non fare riferimento esclusivamente ad una singola misura, ma è necessario considerare anche il valore di più rilevazioni in un periodo di tempo stabilito dal medico ed anche le fluttuazioni della pressione stessa. Recenti studi a lungo termine hanno dimostrato che i limiti da considerare per la pressione domiciliare automisurata, sono infatti meno elevati e si attestano su valori di 135 mmHg per la pressione sistolica e 85 mmHg per la pressione diastolica.

E come si controlla?

E' possibile tenere sotto controllo l'ipertensione arteriosa variando il proprio stile di vita e alimentare, evitando il più possibile situazioni di stress, oppure con opportuni trattamenti farmacologici secondo prescrizione medica. Per prevenire l'ipertensione arteriosa o per tenerla sotto controllo, le linee guida dell' O.M.S. consigliano di:

- Non fumare
- Ridurre l'uso di sale e moderare l'assunzione di grassi animali
- Mantenere il proprio peso a livelli ottimali
- Misurare frequentemente la pressione arteriosa
- Eseguire esercizi a cadenza regolare
- Moderare l'assunzione di bevande alcoliche
- Sottoporsi a check-up regolari

Perché è importante l'automisurazione al proprio domicilio?

La pressione che il medico misura mediante lo sfigmomanometro tradizionale è quasi sempre caratterizzata da un rialzo generato dall'emozione che colpisce il paziente al momento della visita medica, rialzo la cui entità e durata sono variabili da soggetto a soggetto. Questo fattore è comunemente conosciuto come "ipertensione da camice bianco" o più opportunamente come "ipertensione clinica isolata" e si manifesta a causa degli stati di ansia generati dalla presenza del medico o della struttura sanitaria.

Un vantaggio della misurazione domiciliare è che in genere è esente da questo fenomeno. Un altro vantaggio dell'automisurazione è che permette di ottenere più valori nell'arco di diversi giorni o settimane, con una stima precisa delle variazioni pressorie.

La misurazione domiciliare inoltre può fornire utili informazioni nella valutazione del trattamento antiipertensivo. In questo caso la pressione domiciliare può rappresentare una metodica molto importante, perché il suo impiego coinvolge attivamente il paziente con effetti potenzialmente positivi sull'aderenza alla terapia.

Classificazione della pressione secondo le linee guida "O.M.S."

Gli standard per la valutazione della pressione arteriosa, indipendentemente dall'età, sono stati stabiliti dall'Organizzazione Mondiale della Sanità (O.M.S.), come mostrato nella tabella a fianco.

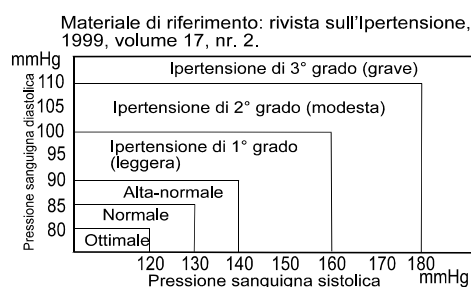

Normalmente, la pressione arteriosa aumenta durante l'attività quotidiana e il lavoro e, tende a diminuire durante il sonno. Le linee guida inoltre consigliano di effettuare quotidianamente le misurazioni possibilmente sempre alla stessa ora. L'esecuzione di molte rilevazioni permette di ottenere uno storico sulla propria pressione arteriosa più completo. E' sempre meglio annotare la data e l'ora della registrazione della pressione arteriosa al fine di favorire una miglior diagnosi da parte del proprio medico curante.

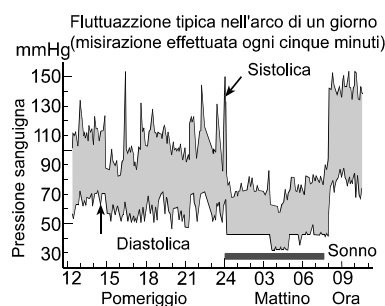

Raccomandiamo di consultare sempre il proprio medico al fine di interpretare correttamente i dati relativi alla pressione.

Localizzazione guasti

Problema	Causa probabile	Misura correttiva
Sul display, non viene visualizzato nessun messaggio, anche dopo l'accensione	Le batterie sono scariche	Sostituire le batterie usate con batterie nuove
	Le batterie sono state inserite non correttamente. I poli delle batterie sono posizionati in modo errato	Posizionare le batterie in modo tale che i poli positivo e negativo coincidano con quelli indicati nel vano batterie
Il bracciale non si gonfia.	Il voltaggio delle batterie è troppo basso. il simbolo  (BATTERIA SCARICA) lampeggia. [In caso di batterie completamente scariche, il simbolo non sarà visualizzato]	Sostituire le batterie usate con batterie nuove
Il dispositivo non esegue la misurazione. I valori ottenuti sono eccessivamente alti o bassi.	Il bracciale non è avvolto in modo adeguato	Avvolgere il bracciale in modo adeguato
	Durante la fase di misurazione, avete mosso il braccio o il corpo	Durante la fase di misurazione, rimanere fermi e rilassati
	La posizione del bracciale non è corretta	Sedere comodamente e rimanere fermi e rilassati Sollevare il braccio affinché il bracciale si posizioni allo stesso livello del cuore
	_____	Nel caso in cui il battito cardiaco sia molto debole o irregolare, il dispositivo potrebbe trovare difficoltà nel determinare la pressione arteriosa
Vari	Il valore al domicilio è diverso da quello misurato in clinica o presso lo studio medico	Far riferimento al capitolo "Perché è importante l'automisurazione della pressione arteriosa al proprio domicilio"
	_____	Rimuovere le batterie. Posizionarle correttamente e eseguire nuovamente la misurazione

Nota: Nel caso in cui le azioni sopra riportate non risolvano il problema, contattare il rivenditore. Non tentare di aprire o riparare questo prodotto autonomamente, perché si rischia di invalidare la garanzia.

Manutenzione

Non aprire il dispositivo che include componenti elettrici delicati ed un sofisticato impianto ad aria che potrebbero danneggiarsi. Nel caso in cui non riusciate a risolvere il problema anche dopo aver eseguito quanto riportato nelle istruzioni di cui al capitolo Localizzazione guasti, richiedete un servizio di assistenza al vostro fornitore o al reparto assistenza di A&D. Il gruppo di servizio A&D fornirà delle informazioni tecniche, le unità ed i pezzi di ricambio ai fornitori autorizzati.

Il dispositivo è stato concepito e fabbricato per una lunga durata di servizio. Tuttavia si raccomanda di fare controllare il Monitor ogni 2 anni, per garantire un funzionamento e precisione normali. Contattare in questo caso il rivenditore autorizzato o A&D per la manutenzione.

Dati tecnici

Tipo	UA-853
Metodo di misurazione	Misurazione oscillometrica
Range di misurazione	Pressione: 20-280 mmHg Polso: 40-180 battiti/minuto
Precisione	Pressione: ± 3 mmHg Polso: $\pm 5\%$
Alimentazione	4 batterie da 1,5V (R6P, LR6 o AA) o Alimentatore a rete elettrica TB-233 (non incluso)
Numero di misurazioni	In caso di utilizzo di batterie AA alcaline, circa 450 misurazioni, con un valore di pressione di 180 mmHg a una temperatura ambiente di 23°C
Classificazione	Dispositivo medico elettronico ad alimentazione interna (alimentazione con batterie) Classe II (alimentazione con alimentatore a rete) Modalità di funzionamento continuo
Test clinici	In conformità ad ANSI / AAMI SP-10 1992
EMC	IEC 60601-1-2: 2007
Memoria dati	Le ultime 90 misurazioni
Condizioni d'esercizio	da +10°C a + 40°C/ da RH 15% a RH 85% 800-1060hPa
Condizioni di trasporto / conservazione	da -10°C a + 60°C /da RH 15% a RH 85%
Dimensioni	Circa 150 (L) x 156 (A) x 126 (P) mm, bracciale escluso
Peso:	Circa 300 g, batterie escluse
Parte applicata	Bracciale Tipop BF 
Vita utile	Dispositivo: 5 anni (se utilizzato sei volte al giorno) Bracciale: 2 anni (se utilizzato sei volte al giorno)

Alimentatore opzionale

TB-233

L'alimentatore ha lo scopo di collegare il monitor della pressione sanguigna a una fonte di alimentazione in ambiente domiciliare.

Per l'acquisto, contattare il punto vendita autorizzato A&D.

L'alimentatore a rete elettrica deve essere ispezionato o sostituito periodicamente.

TB-233C

Ingresso: 100-240 V

Uscita: 6 V  500 mA



TB-233BF

Ingresso: 240V

Uscita: 6V  500mA



Accessori venduti separatamente

Bracciale

Numero di catalogo	Dimensione del bracciale	Dimensione del braccio
CUF-D-LA	Bracciale grande per adulti	32 cm a 45 cm
CUF-D-A	Bracciale per adulti	22 cm a 32 cm
CUF-D-SA	Bracciale piccolo per adulti	18 cm a 22 cm

Alimentatore a rete elettrica

Numero di catalogo	Spina
TB-233C	Tipo C
TB-233BF	Tipo BF

Nota: Le specifiche sono soggette a variazione, senza previa notifica.

Sul nostro sito Web sono disponibili informazioni sulla tabella di EMC:

http://www.aandd.jp/products/manual/medical/emc_acadapter_it.pdf



 **A&D Company, Limited**

1-243 Asahi , Kitamoto-shi, Saitama 364-8585, JAPAN
Telephone: [81] (48) 593-1111 Fax: [81] (48) 593-1119

 **A&D INSTRUMENTS LIMITED**

Unit 24/26 Blacklands Way, Abingdon Business Park, Abingdon, Oxfordshire OX14 1DY United Kingdom
Telephone: [44] (1235) 550420 Fax: [44] (1235) 550485

A&D ENGINEERING, INC.

1756 Automation Parkway, San Jose, California 95131, U.S.A.
Telephone: [1] (408) 263-5333 Fax: [1] (408)263-0119

A&D AUSTRALASIA PTY LTD

32 Dew Street, Thebarton, South Australia 5031, AUSTRALIA
Telephone: [61] (8) 8301-8100 Fax: [61] (8) 8352-7409